

Vorläufig

MHL 320 MODULAR⁺



95/97 kW



75 kW



19,3–21,5 t



max. 10,4 m



FUCHS[®]

A TEREX BRAND

MODULARES ANTRIEBSSYSTEM



DIESELMOTOR

Seit Jahrzehnten bewährt und dank modernster Abgasreinigung so sauber wie noch nie. Seit neuestem haben Sie –auch bei Dieselmotoren– nun die Wahl: Deutz oder Cummins. Wählen Sie ihren bevorzugten Hersteller.*



ELEKTROMOTOR + DIESEL POWER PACK

Mit unserem klassischen Powerpack erweitern Sie den Einsatzspielraum Ihrer elektrisch betriebenen FUCHS Umschlagmaschine. Ein kleines Dieselaggregat stellt in Verbindung mit einer speziellen Hydraulikpumpe genug Leistung zur Verfügung, um die Maschine verfahren und alle anderen Funktionen nutzen zu können. Perfekt, um von Steckdose zu Steckdose zu fahren.



ELEKTROMOTOR

Auf dem Weg zu Null Emissionen sind FUCHS Elektromaschinen die erste Wahl. Ob beim Beschicken von Ballenpressen und Schreddern, oder stationärem Vorsortieren. Mit elektrischen FUCHS Umschlagmaschinen erledigen Sie alle Arbeiten zuverlässig, leise und nachhaltig.



ELEKTROMOTOR + AKKU PACK

Unsere neueste Entwicklung. Mit dem Akku-Powerpack lässt sich Ihre MHL320 MODULAR⁺ mit voller Leistung semi-stationär am Stromnetz betreiben oder vollflexibel im Akku-Modus. Ganz ohne lokale Emissionen und mit 100% Leistung. Das Akku-Powerpack ist skalier- und (als kleine Weltpremiere) nachrüstbar.*



* Verfügbarkeit variiert je nach Modell

TECHNISCHE DATEN

Dienstgewicht ohne Anbaugerät

MHL320 MODULAR ⁺	19,3–21,5 t*
-----------------------------	--------------

Dieselmotor

	EU Stufe V/ U.S. Tier 4	EU Stufe IIIA/ U.S. Tier 3**	EU Stufe V/ U.S. Tier 4
Hersteller und Typ	Deutz TCD 3.6 L04	Deutz TCD 3.6 L04	Cummins F3.8
Bauart	4-Zylinder-Reihenmotor	4-Zylinder-Reihenmotor	4-Zylinder-Reihenmotor
Funktionsweise	4-Takt-Diesel, Common-Rail-Direkteinspritzung, Turbolader mit Ladeluftkühlung, geregelte Abgasrückführung, Dieselpartikelfilter mit kontinuierlicher Regeneration und SCR-Katalysator	4-Takt-Diesel, Common-Rail-Direkteinspritzung, Turbolader mit Ladeluftkühlung	4-Takt-Diesel, Common-Rail-Direkteinspritzung, Turbolader mit Ladeluftkühlung, Dieselpartikelfilter mit kontinuierlicher Regeneration und SCR-Katalysator
Motorleistung	95 kW	95 kW	97 kW
Nenn Drehzahl	1800 min ⁻¹	1800 min ⁻¹	1800 min ⁻¹
Hubraum	3,6 l	3,6 l	3,8 l
Kühlsystem	Wasser- / Ladeluftkühlung mit bedarfsgerechter, temperaturabhängiger Lüfterdrehzahl und Umkehrlüfter	Wasser- / Ladeluftkühlung mit bedarfsgerechter, temperaturabhängiger Lüfterdrehzahl und Umkehrlüfter	Wasser- / Ladeluftkühlung mit bedarfsgerechter, temperaturabhängiger Lüfterdrehzahl und Umkehrlüfter
Abgasnorm	EU Stufe V / U.S. Tier 4 / China 4	EU Stufe IIIA/ U.S. Tier 3*	EU Stufe V / U.S. Tier 4
Kraftstofftank (Diesel)	275 l	275 l	275 l
Urea Tank (AdBlue)	20 l	<input type="checkbox"/>	37,9 l

Elektrische Anlage

Lichtmaschine	28 V / 100 A	28 V / 100 A	28V / 90A
Betriebsspannung	24 V		
Batterie	2 × 12 V / 110 Ah / 750 A (nach EN)		
Beleuchtungsanlage	2 × LED-Fahrscheinwerfer an der Maschinenfront, Heckbegrenzungs- und Blinkerleuchten, 2 × LED Arbeitsscheinwerfer auf Kabine		

Elektromotor

Leistung	75 kW
Gesamt-Anschlussleistung	100 kW
Motoranlauf	Über Sanftstart
Optional Kabeltrommel	Bis 50 Meter (weitere Längen auf Anfrage)

Elektromotor + Akku Pack (ermöglicht netzunabhängiges Verfahren & Arbeiten mit voller Leistung)

Batteriekapazität	66 kWh (Basic)
Batterietyp	Lithium-Ionen Akku
Voll-Ladezyklen	mindestens 3.000
Sonstiges	Skalierbar & nachrüstbar

Elektromotor + Diesel Power Pack (ermöglicht netzunabhängiges Verfahren)

Motorleistung (Diesel Power Pack)	36,4 kW
Abgasnorm	EU Stufe V / U.S. Tier 4
Bauarten	Integriert oder Mobil

Fahrtrieb

Hydrostatischer Fahrtrieb über stufenlos geregelten Axialkolbenmotor mit direkt angebaute Fahrbremsventil, 2-Gang-Schaltgetriebe, Allradantrieb

Fahrgeschwindigkeit 1. Gang	max. 5 km/h
Fahrgeschwindigkeit 2. Gang	max. 19 km/h
Steigfähigkeit	max. 40 %
Wenderadius	7,1 m
Wenderadius bei Allradlenkung	4,5 m

* ohne Akku Pack

** für niedrig regulierte Märkte

TECHNISCHE DATEN

Schwenkantrieb

Drehkranz	Innenverzahnter, doppelreihiger Kugeldrehkranz, Schmierung durch automatische Zentralschmieranlage
Antrieb	2-stufiges Planetengetriebe mit integrierter Lamellenbremse
Oberwagendrehzahl	0–8 min ⁻¹
Schwenkarretierung	Elektrisch betätigt

Unterwagen

Vorderachse	Planetentriebachse mit integrierter Trommelbremse, starr gelagert
Hinterachse	Planetentriebachse mit integrierter Trommelbremse, pendelnd gelagert, mit zuschaltbarer Pendelblockierung
Abstützung	4-Punkt-Abstützung 2-Punkt-Abstützung und Stützschild
Bereifung	10.00-20 Vollgummi mit Zwischenringen

Bremsen

Betriebsbremse	Hydraulisch betätigtes Einkreisbremssystem, auf alle vier Radpaare wirkend (Trommelbremsen)
Feststellbremse	Elektrisch betätigte Federspeicher-Scheibenbremse am Fahrgetriebe, auf beide Achsen wirkend

Hydraulische Anlage

Axialkolben-Verstellpumpe	mit Load-Sensing, gekoppelt mit einer lastunabhängigen Durchflussverteilung, erlaubt die gleichzeitige unabhängige Steuerung aller Arbeitsfunktionen.
Max. Fördermenge	305 l/min
Max. Arbeitsdruck	320 / 350 bar
Hydrauliköltank	272 l
Filterung	Strömungsoptimierte Rücklauffilter, im Öltank integriert. Bei einem Beta-Wert $\beta(10) = 200$ definierte Filterfeinheit garantiert 99,5% Abscheidung von Schmutzpartikeln mit 10 μm . Bereits bei Partikelgrößen von 3 μm werden sehr gute Abscheidungswerte erreicht. Großzügig dimensioniert für lange Einsatzzeiten
Kühlsystem	Räumlich getrennter Hochleistungskühler mit bedarfsgerechter, temperaturabhängiger Lüfterdrehzahl und Umkehrlüfter

Fahrerkabine

Kabine	Hydraulisch stufenlos hochfahrbare Kabine mit Schiebetür. Verstärkte Stahlbaustruktur, schallgedämmte, wärmeschutzverglaste Panoramafenster für beste Rundumsicht, Frontscheibe mit Rolljalousie, Sichtfenster im Kabinendach mit Schiebejalousie. Heizung und Klimaanlage, separate Wärmetauscher, Frisch- und Umluftfilter. Multifunktions-Touchdisplay, Flaschenhalter, Papierklammer sowie vielfältige Ablage- und Befestigungsmöglichkeiten. Digital Radio (DAB+, USB, Bluetooth und Freisprecheinrichtung), USB Ladestation 5V Hydraulisch stufenlos hochfahrbar bis auf eine Sichthöhe von max. 5,3 m		
Klimaanlage	Klimaautomatik. Warmwasserheizung mit stufenloser Temperatureinstellung und 8-stufigem Gebläse, 10 einstellbare Luftdüsen, 3 Defrosterdüsen		
Fahrersitz	Luftgefederter Komfortsitz mit mitschwingenden Armlehnen / Joysticks, Sicherheitsgurt, Lendenwirbel- und Kopfstütze. Ermöglicht ermüdungsfreies Arbeiten durch universelle Verstellmöglichkeiten der Sitzposition, der Sitzneigung sowie der Anordnung des Sitzpolsters zu den Armlehnen und Joysticks		
Überwachung	Ergonomisch angeordnete, blendfreie Instrumentierung, Multifunktionsdisplay, automatische Überwachung und Speicherung von abweichenden Betriebszuständen (u. a. alle Hydraulikölfilter, Hydrauliköltemperatur, Kühlflüssigkeits- und Ladelufttemperatur, Beladung Dieselpartikelfilter, Lenkung), optische und akustische Warnung. Diagnosemöglichkeit der einzelnen Sensoren über das Multifunktionsdisplay. Rückfahr- und Seitenkamera rechts mit separatem Monitor		
Schallpegel	EU Stufe V/ U.S. Tier 4	EU Stufe IIIA/ U.S. Tier 3*	EU Stufe V/ U.S. Tier 4
	Schallleistungspegel (Außenbereich) $L_{WA} 97,7 \text{ dB(A)}$ (gemessen) nach Richtlinie 2000/14/EG $L_{WA} 99 \text{ dB(A)}$ (garantiert) nach Richtlinie 2000/14/EG Schalldruckpegel (im Inneren der Kabine) nach Norm ISO 6396 $L_{pA} 72 \text{ dB(A)}$	Schallleistungspegel (Außenbereich) $L_{WA} 99,3 \text{ dB(A)}$ (gemessen) nach Richtlinie 2000/14/EG $L_{WA} 100 \text{ dB(A)}$ (garantiert) nach Richtlinie 2000/14/EG Schalldruckpegel (im Inneren der Kabine) nach Norm ISO 6396 $L_{pA} 69 \text{ dB(A)}$	Schallleistungspegel (Außenbereich) 
Vibrationen	Gewichteter Effektivwert der Beschleunigung der oberen Gliedmaßen unter 2,5 m/s ² (98 in/s ²) Gewichteter Effektivwert der Beschleunigung für Sitzfläche und Füße unter 0,5 m/s ² (20 in/s ²)		

Zertifizierung nach CE-Richtlinien

Freiwillige DGUV Baumusterprüfung

AUSSTATTUNG

Dieselmotor	Standard	Option
Elektronische Direkteinspritzung / Common Rail	●	
ECO- und Power Mode	●	
Wasser- / Ladeluftkühler	●	
AdBlue-Einspritzung, passive Regeneration	●	
Erweiterte Leerlaufautomatik mit Motorabschaltfunktion	●	
Motor-Diagnose-Schnittstelle	●	
Temperaturgeregelter Lüfterantrieb	●	
Motorvorwärmung		●
Unterrahmen		
Allradantrieb	●	
Allradlenkung		●
Wartungsarme Trommelbremsen	●	
Pendelachsverriegelung Hinterachse	●	
2-Gang-Lastschaltgetriebe		●
2-Gang-Schaltgetriebe	●	
4-Punkt-Abstützung	●	
Räumschild zusätzlich zur 4-Punkt-Abstützung		●
2-Punkt-Abstützung und Stützschild		●
Abstützylinder mit integrierten beidseitigen Absperrventilen	●	
Kolbenstangenschutz am Abstützylinder	●	
Werkzeugkasten	●	
Sonderlackierung		●
Vollgummibereifung 10.00-20 mit Zwischenringen	●	
Oberwagen		
Räumlich getrenntes Hochleistungskühlsystem für Motor, Hydraulik und Klimaanlage	●	
Umkehrlüfter einstellbar	●	
Zentralschmieranlage, automatisch	●	
Rückfahrkamera	●	
Seitenkamera	●	
Service Plattform	●	
Elektrische Betankungspumpe		●
Leuchenschutz		●
Kabine		
Hochfahrbares Kabinensystem	●	
Einscheibensicherheitsglas	●	
Schiebefenster in Kabinentür	●	
Kabine mit Verbundsicherheitsglas, Front- und Dachbereich (Schutzklasse P5A)		●
Kabine mit Panzerglas, Front- und Dachbereich (Schutzklasse P8B)		●
Wisch-Waschanlage (Frontscheibe)	●	

AUSSTATTUNG

Kabine	Standard	Option
Wisch-Waschanlage (Dachfenster)		•
Fahrersitz luftgefedert mit Kopfstütze, Sicherheitsgurt und Lendenwirbelstütze	•	
Sitzheizung		•
Joystick Lenkung	•	
Lenksäule, neigbar und höhenverstellbar		•
Klimaautomatik	•	
Standheizung		•
Multifunktionsdisplay	•	
Flaschenhalter mit Kühlung	•	
Dokumentennetz	•	
Front- und Dachschutzgitter		•
Spannungswandler 12 V		•
Digitales Radio (DAB+, USB, Bluetooth und Freisprechanlage)	•	
12V Steckdose		•
Pulverfeuerlöscher in Kabine		•
Warneinrichtung Fahren mit Rundumleuchte		•
Sonstige Ausstattung		
9 kW Gleichstromgenerator mit Steuerung		•
11 kW Gleichstromgenerator mit Steuerung		•
Nahbereichserweiterung für Ladestiel	•	
Niveauwächter für Kühlmittel- und Hydraulikölstand	•	
Überlast- und Arbeitsbereichskontrolle		•
Werkzeugfilter-System		•
Rohrbruchsicherung für Hubzylinder		•
Rohrbruchsicherung für Stielzylinder		•
Überlastwarneinrichtung		•
Schnellverschlusskupplung am Ladestiel	•	
Schlagschutz am Ladestiel		•
Aktiver Zyklonvorabscheider für Luftfilter		•
Hydraulikölvorwärmung		•
Schmierung der Greiferaufhängung über Zentralschmieranlage	•	
Basis LED-Lichtpakete		•
Power LED-Lichtpakete		•
Basis LED-Scheinwerfer an Maschinenfront	•	
Basis LED-Arbeitsscheinwerfer am Kabinendach vorne	•	
Hubzylinderdämpfung (Kolbenspeicher)		•
Sonderlackierung		•
Fuchs Telematics System, inkl. 5 Jahre Nutzung	•	

ABMESSUNGEN

4-Punkt-Abstützung

Seitenansicht

alle Maße in mm

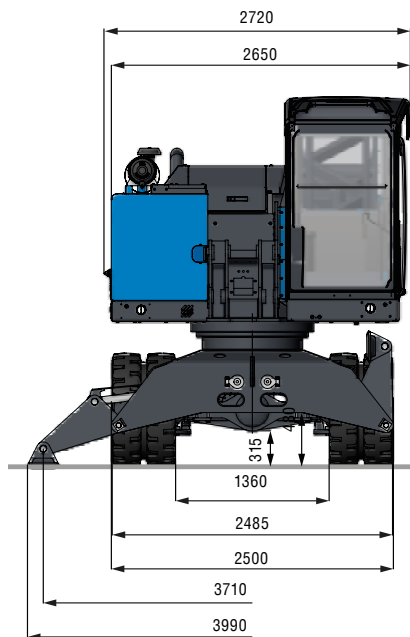

2-Punkt-Abstützung und Stützschild

Seitenansicht

alle Maße in mm

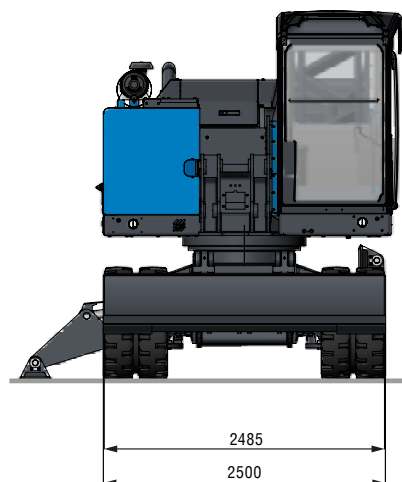
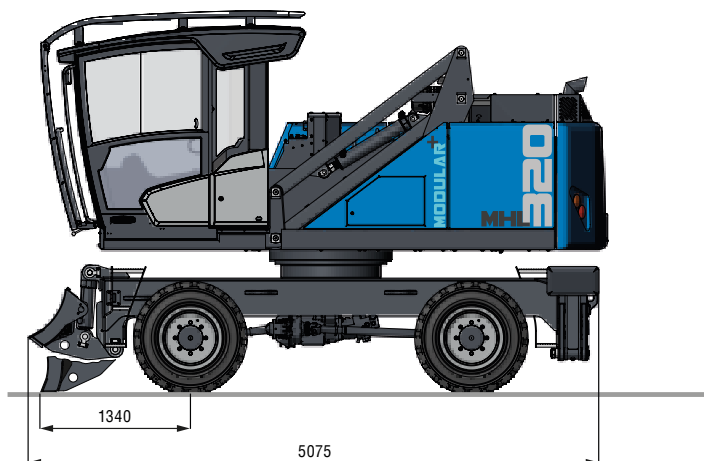



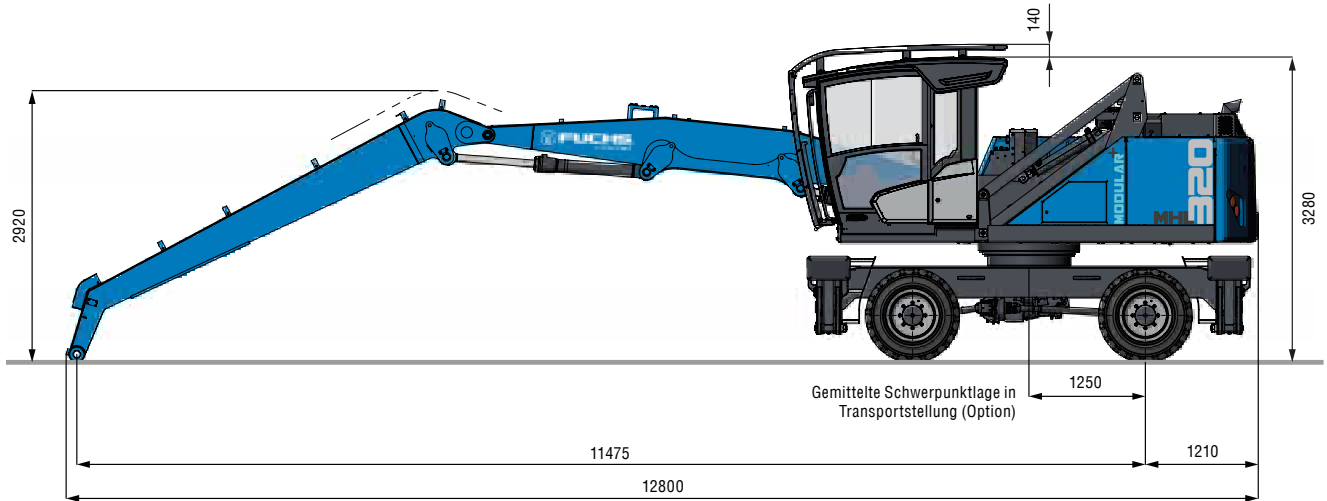
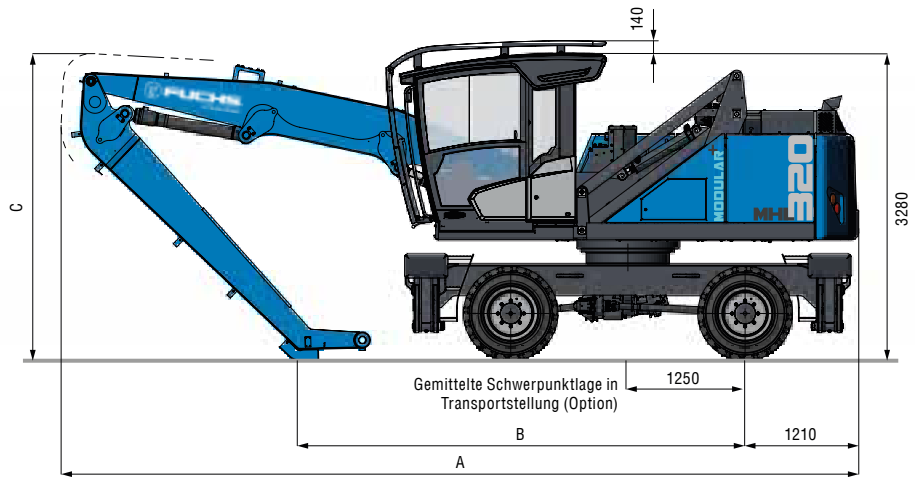

TRANSPORTABMESSUNGEN

Seitenansicht

alle Maße in mm



	 8,2 m **	 9,2 m**	 9,5 m	 10,4 m
A	7545 mm	8625 mm	8510 mm	8070 mm
B	3480 mm	4140 mm	4745 mm	4035 mm
C	3150 mm	2850 mm	3275 mm	4825 mm

** Mehrzweckstiel







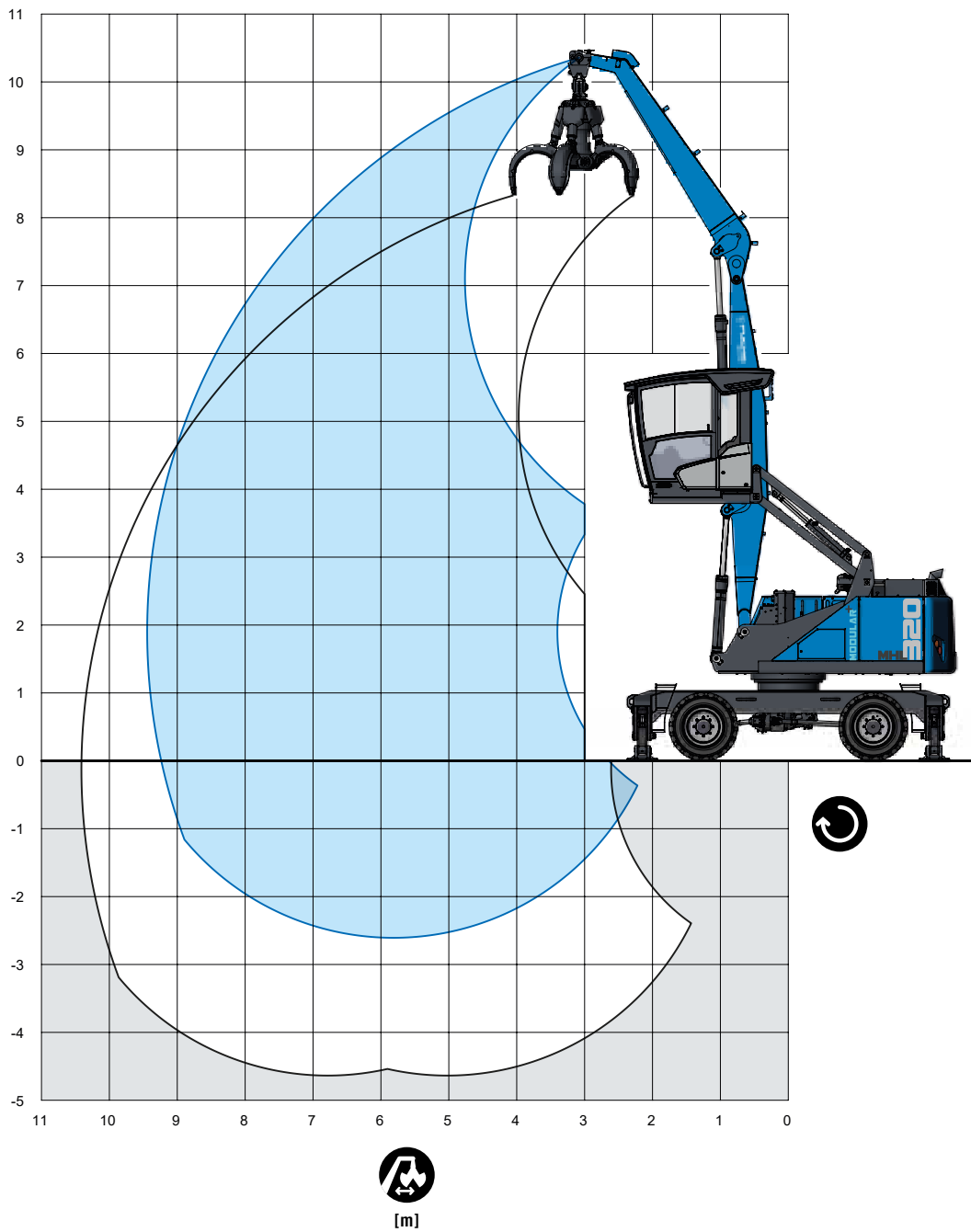





















AUSLADUNG

9,5 m mit Ladestiel

Ausleger: 5,2 m · Ladestiel: 4 m · Fuchs Mehrschalengreifer



TRAGLAST

					
		4,5 m	6 m	7,5 m	9 m
9 m		(6,5°)			
		6,5° (6,5°)			
		6,5° (6,5°)			
7,5 m			(4,6)		
			5,7° (5,7°)		
			5,7° (5,7°)		
6 m			(4,5)	(3,2)	
			5,7° (5,7°)	4,9° (4,9°)	
			5,7° (5,7°)	4,0 (4,9°)	
4,5 m		(6,9)	(4,4)	(3,2)	(2,4)
		7,5° (7,5°)	6,0° (6,0°)	4,9° (4,9°)	3,8 (4,0°)
		7,5° (7,5°)	5,6 (6,0°)	4,0 (4,9°)	3,0 (4,0°)
3 m		(6,5)	(4,3)	(3,1)	(2,3)
		8,5° (8,5°)	6,3° (6,3°)	5,0° (5,0°)	3,8 (3,9°)
		8,4 (8,5°)	5,4 (6,3°)	3,9 (5,0°)	2,9 (3,9°)
1,5 m		(6,1)	(4,1)	(3,0)	(2,3)
		9,2° (9,2°)	6,5° (6,5°)	4,9° (4,9°)	3,7° (3,7°)
		8,0 (9,2°)	5,2 (6,5°)	3,8 (4,9°)	2,9 (3,7°)
0 m		(5,9)	(3,9)	(2,9)	(2,3)
		8,6° (8,6°)	6,2° (6,2°)	4,5° (4,5°)	3,1° (3,1°)
		7,7 (8,6°)	5,0 (6,2°)	3,7 (4,5°)	2,9 (3,1°)
-1,5 m		(5,8)	(3,9)	(2,9)	
		6,8° (6,8°)	5,1° (5,1°)	3,6° (3,6°)	
		6,8° (6,8°)	5,0 (5,1°)	3,6° (3,6°)	
					max. Reichweite 9,5 m
1,9 m					(2,2)
					3,4° (3,4°)
					2,7 (3,4°)

Empfohlene Anbaugeräte auf Anfrage



Höhe



Ausladung



Drehmitte



4-Punkt abgestützt

Die Traglastwerte sind in Tonnen (t) angegeben. Gemäß ISO 10567 betragen die Werte 75% der statischen Kipplast oder 87% der hydraulischen Hubkraft (gekennzeichnet mit °). Auf festem und ebenem Untergrund gelten die Werte für einen Drehbereich von 360°. Die (...) -Werte gelten in Längsrichtung des Unterwagens. Gewichte angebaute Lastaufnahmemittel (Greifer, Lasthaken usw.) sind von den Traglastwerten abzuziehen. Die zulässige Traglast des Lastaufnahmemittels ist zu beachten. Für den Hebezeugbetrieb sind entsprechend der Norm EN 474-5 Rohrbruchventile an den Hub- und Stielzylindern, eine Überlastwarneinrichtung und die Traglasttabelle in der Kabine erforderlich. Den Hebezeugbetrieb nur mit der eben abgestützten Maschine durchführen.







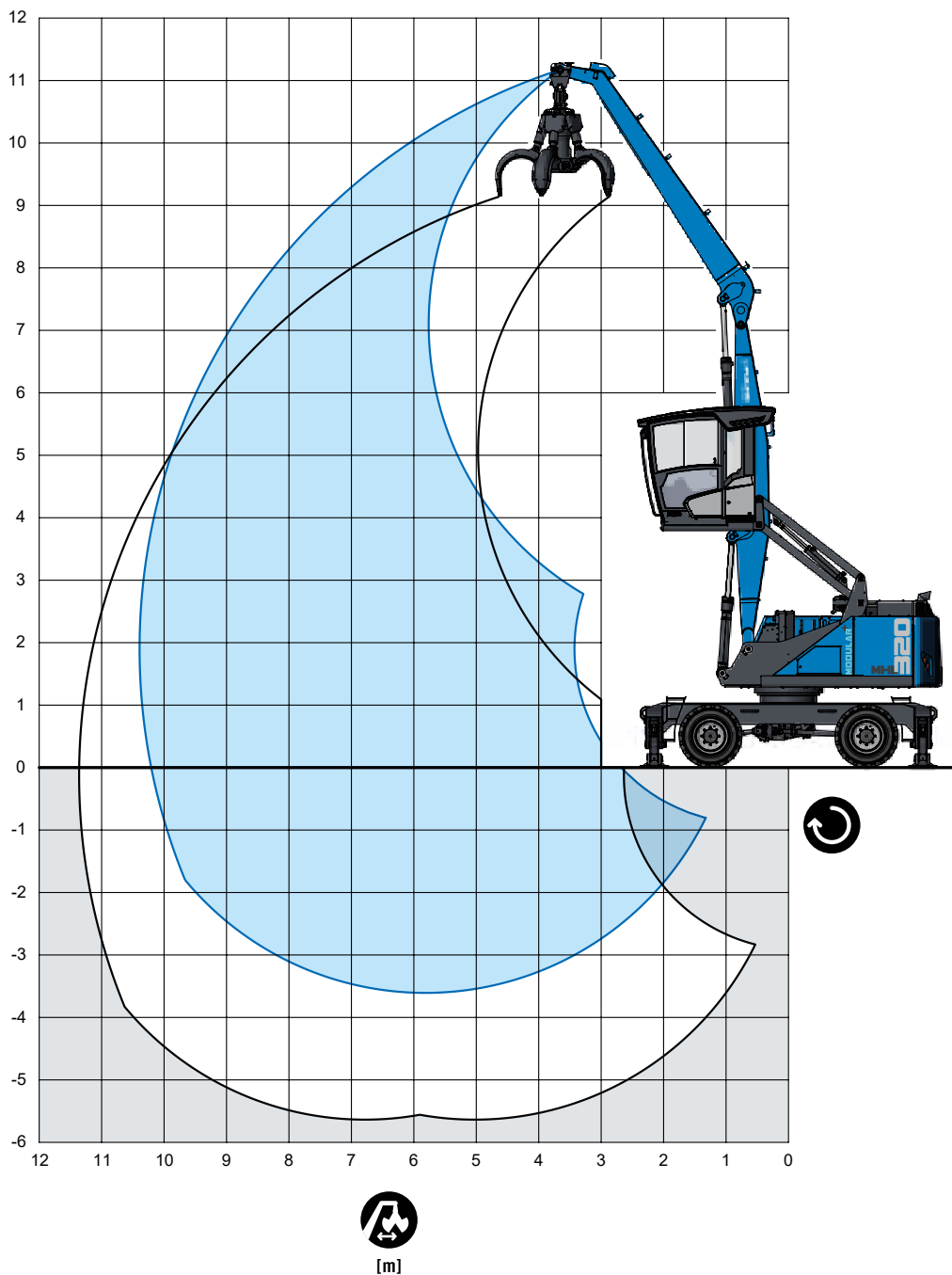



























AUSLADUNG

10,4 m mit Ladestiel

Ausleger: 5,2 m · Ladestiel: 5 m · Fuchs Mehrschalengreifer



TRAGLAST

					
		4,5 m	6 m	7,5 m	9 m
10,5 m		(5,2°)			
		5,2° (5,2°)			
		5,2° (5,2°)			
9 m			(4,7)		
			4,9° (4,9°)		
			4,9° (4,9°)		
7,5 m			(4,7)	(3,3)	
			5,0° (5,0°)	4,5° (4,5°)	
			5,0° (5,0°)	4,1 (4,5°)	
6 m			(4,7)	(3,3)	(2,4)
			5,1° (5,1°)	4,5° (4,5°)	3,9° (3,9°)
			5,1° (5,1°)	4,1 (4,5°)	3,1 (3,9°)
4,5 m			(4,6)	(3,2)	(2,4)
			5,4° (5,4°)	4,6° (4,6°)	3,9 (4,0°)
			5,4° (5,4°)	4,0 (4,6°)	3,0 (4,0°)
3 m		(6,8)	(4,4)	(3,1)	(2,4)
		7,6° (7,6°)	5,9° (5,9°)	4,8° (4,8°)	3,8 (4,0°)
		7,6° (7,6°)	5,5 (5,9°)	3,9 (4,8°)	3,0 (4,0°)
1,5 m		(6,3)	(4,2)	(3,0)	(2,3)
		8,7° (8,7°)	6,3° (6,3°)	4,9° (4,9°)	3,7 (3,9°)
		8,2 (8,7°)	5,3 (6,3°)	3,8 (4,9°)	2,9 (3,9°)
0 m		(5,9)	(4,0)	(2,9)	(2,2)
		9,0° (9,0°)	6,4° (6,4°)	4,8° (4,8°)	3,6° (3,6°)
		7,8 (9,0°)	5,1 (6,4°)	3,7 (4,8°)	2,8 (3,6°)
-1,5 m		(5,7)	(3,8)	(2,8)	(2,2)
		8,1° (8,1°)	5,8° (5,8°)	4,3° (4,3°)	3,0° (3,0°)
		7,6 (8,1°)	4,9 (5,8°)	3,6 (4,3°)	2,8 (3,0°)
-3 m		(5,7)	(3,8)	(2,8)	
		6,0° (6,0°)	4,4° (4,4°)	3,1° (3,1°)	
		6,0° (6,0°)	4,4° (4,4°)	3,1° (3,1°)	
					max. Reichweite 10,4 m
1,9 m					(1,9)
					3,0° (3,0°)
					2,4 (3,0°)

Empfohlene Anbaugeräte auf Anfrage



Höhe



Ausladung



Drehmitte



4-Punkt abgestützt

Die Traglastwerte sind in Tonnen (t) angegeben. Gemäß ISO 10567 betragen die Werte 75% der statischen Kipplast oder 87% der hydraulischen Hubkraft (gekennzeichnet mit °). Auf festem und ebenem Untergrund gelten die Werte für einen Drehbereich von 360°. Die (...) -Werte gelten in Längsrichtung des Unterwagens. Gewichte angebaute Lastaufnahmemittel (Greifer, Lasthaken usw.) sind von den Traglastwerten abzuziehen. Die zulässige Traglast des Lastaufnahmemittels ist zu beachten. Für den Hebezeugbetrieb sind entsprechend der Norm EN 474-5 Rohrbruchventile an den Hub- und Stielzylindern, eine Überlastwarneinrichtung und die Traglasttabelle in der Kabine erforderlich. Den Hebezeugbetrieb nur mit der eben abgestützten Maschine durchführen.







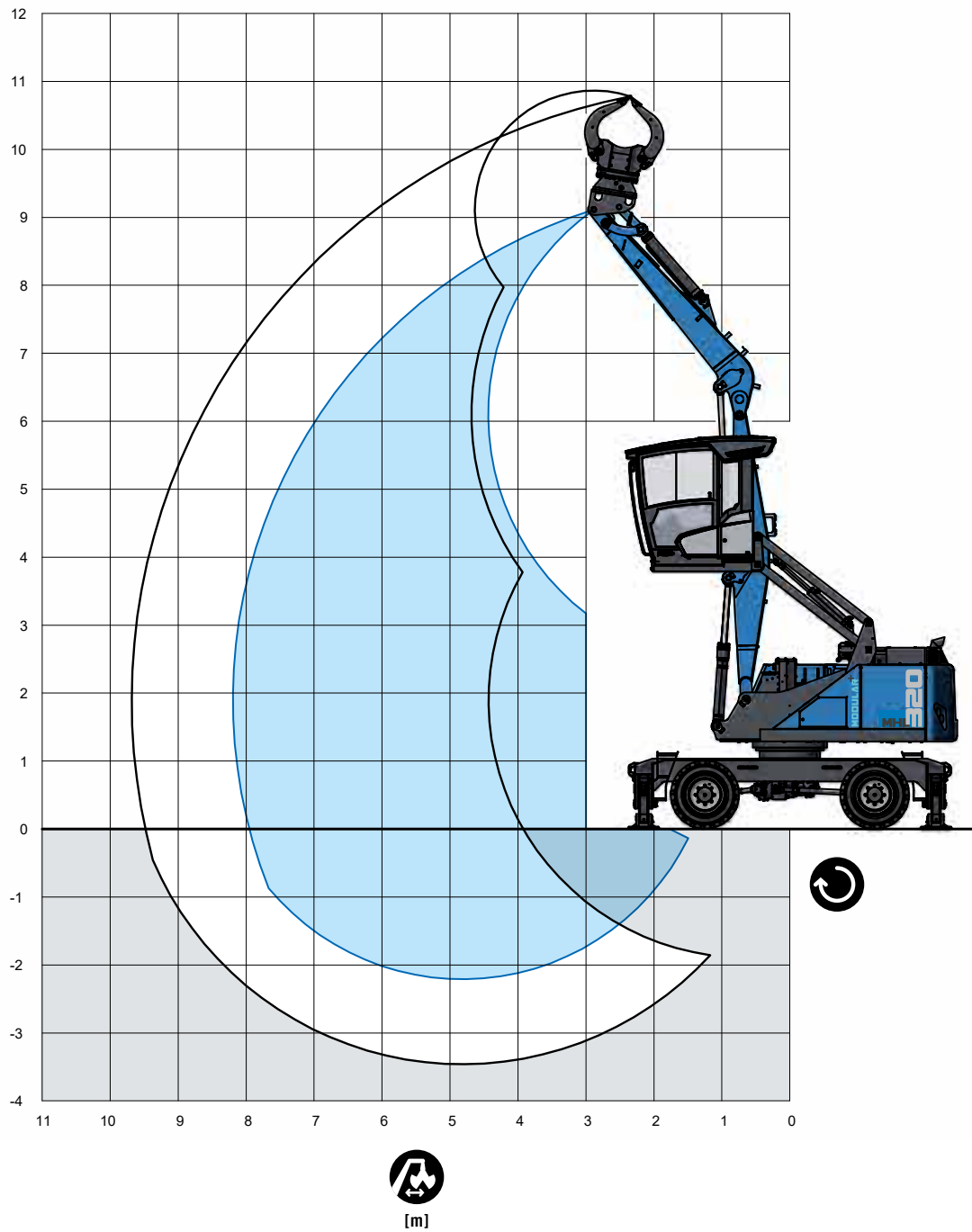

















AUSLADUNG

8,2 m mit Mehrzweckstiel

Ausleger: 4,2 m · Ladestiel: 3,7 m · Sortiergreifer



TRAGLAST

					
		3 m	4,5 m	6 m	7,5 m
7,5 m			(6,8°)		
			6,8° (6,8°)		
			6,8° (6,8°)		
6 m			(6,8°)	(4,3)	
			6,8° (6,8°)	5,9° (5,9°)	
			6,8° (6,8°)	5,5 (5,9°)	
4,5 m			(6,8)	(4,3)	(3,0)
			7,2° (7,2°)	6,0° (6,0°)	4,8° (4,8°)
			7,2° (7,2°)	5,4 (6,0°)	3,8 (4,8°)
3 m		(9,4°)	(6,5)	(4,2)	(2,9)
		9,4° (9,4°)	8,2° (8,2°)	6,3° (6,3°)	4,8 (4,9°)
		9,4° (9,4°)	8,2° (8,2°)	5,3 (6,3°)	3,7 (4,9°)
1,5 m		(10,5)	(6,2)	(4,0)	(2,9)
		10,5 (10,5)	9,1° (9,1°)	6,4° (6,4°)	4,7° (4,7°)
		10,5 (10,5)	8,1 (9,1°)	5,1 (6,4°)	3,7 (4,7°)
0 m		(7,4°)	(5,9)	(3,9)	(2,8)
		7,4° (7,4°)	8,8° (8,8°)	6,0° (6,0°)	4,0° (4,0°)
		7,4° (7,4°)	7,8 (8,8°)	5,0 (6,0°)	3,6 (4,0°)
-1,5 m		(8,0°)	(5,8)	(3,8)	
		8,0° (8,0°)	6,9° (6,9°)	4,5° (4,5°)	
		8,0° (8,0°)	6,9° (6,9°)	4,5° (4,5°)	
					max. Reichweite 8,1 m
1,9 m					(2,5)
					4,0° (4,0°)
					3,2 (4,0°)

Empfohlene Anbaugeräte auf Anfrage



Höhe



Ausladung



Drehmitte



4-Punkt abgestützt

Die Traglastwerte sind in Tonnen (t) angegeben. Gemäß ISO 10567 betragen die Werte 75% der statischen Kipplast oder 87% der hydraulischen Hubkraft (gekennzeichnet mit °). Auf festem und ebenem Untergrund gelten die Werte für einen Drehbereich von 360°. Die (...) -Werte gelten in Längsrichtung des Unterwagens. Gewichte angebaute Lastaufnahmemittel (Greifer, Lasthaken usw.) sind von den Traglastwerten abzuziehen. Die zulässige Traglast des Lastaufnahmemittels ist zu beachten. Für den Hebezeugbetrieb sind entsprechend der Norm EN 474-5 Rohrbruchventile an den Hub- und Stielzylindern, eine Überlastwarneinrichtung und die Traglasttabelle in der Kabine erforderlich. Den Hebezeugbetrieb nur mit der eben abgestützten Maschine durchführen.

AUSLADUNG





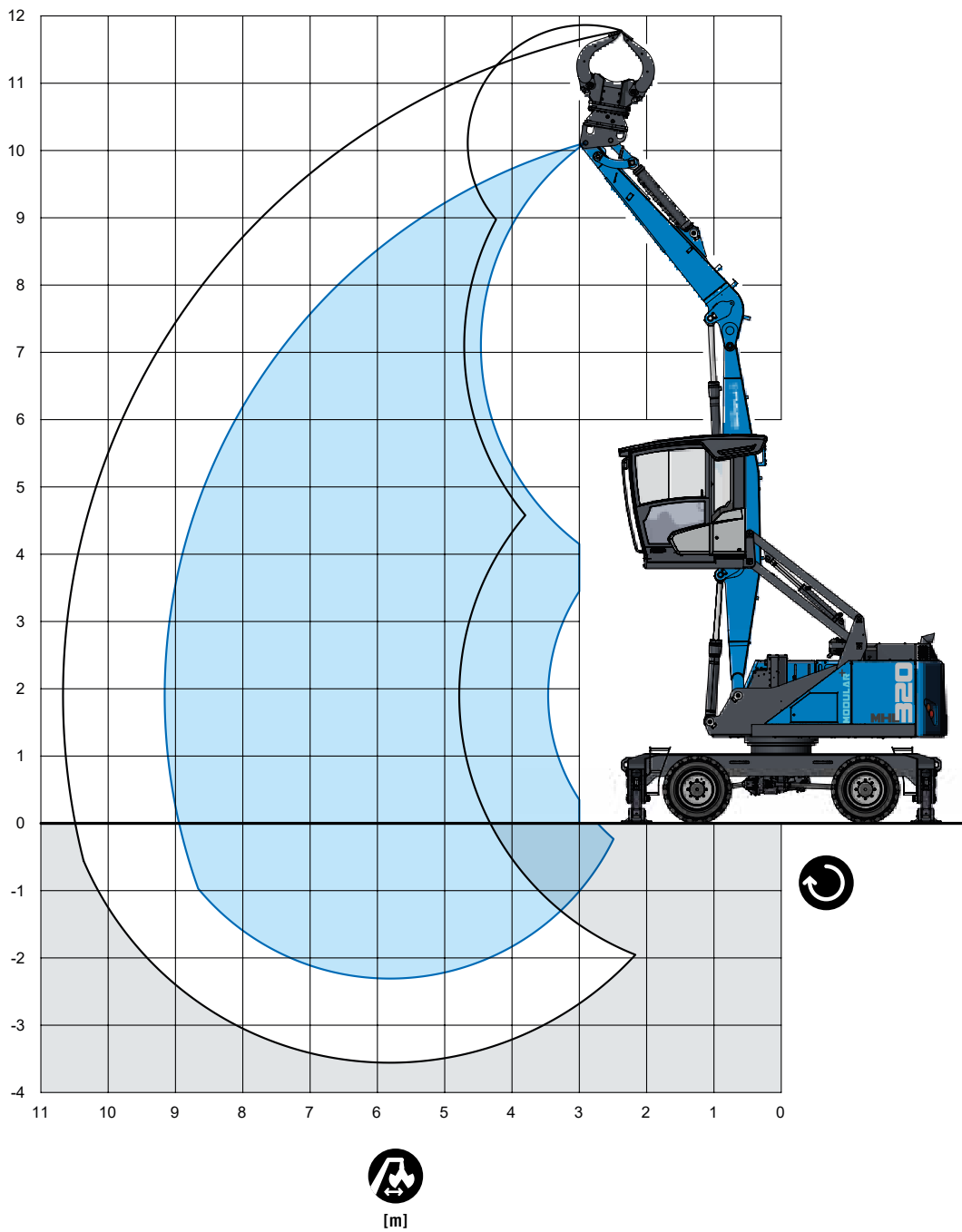



















9,2 m mit Mehrzweckstiel

Ausleger: 5,2 m gekröpft · Ladestiel 3,7 m · Sortiergreifer



[m]

TRAGLAST

					
		4,5 m	6 m	7,5 m	9 m
9 m		(6,5°)			
		6,5° (6,5°)			
		6,5° (6,5°)			
7,5 m		(6,8°)	(4,3)		
		6,8° (6,8°)	5,6° (5,6°)		
		6,8° (6,8°)	5,5 (5,6°)		
6 m		(6,9°)	(4,3)	(3,0)	
		6,9° (6,9°)	5,6° (5,6°)	4,7° (4,7°)	
		6,9° (6,9°)	5,5 (5,6°)	3,8 (4,7°)	
4,5 m		(6,6)	(4,2)	(2,9)	
		7,5° (7,5°)	5,8° (5,8°)	4,7° (4,7°)	
		7,5° (7,5°)	5,3 (5,8°)	3,7 (4,7°)	
3 m		(6,2)	(4,0)	(2,8)	(2,1)
		8,4° (8,4°)	6,1° (6,1°)	4,7° (4,7°)	3,6° (3,6°)
		8,1 (8,4°)	5,1 (6,1°)	3,6 (4,7°)	2,7 (3,6°)
1,5 m		(5,8)	(3,8)	(2,7)	(2,1)
		8,8° (8,8°)	6,2° (6,2°)	4,6° (4,6°)	3,2° (3,2°)
		7,7 (8,8°)	4,9 (6,2°)	3,5 (4,6°)	2,7 (3,2°)
0 m		(5,6)	(3,7)	(2,7)	
		8,0° (8,0°)	5,7° (5,7°)	4,1° (4,1°)	
		7,4 (8,0°)	4,8 (5,7°)	3,5 (4,1°)	
-1,5 m		(5,5)	(3,6)	(2,6)	
		6,0° (6,0°)	4,4° (4,4°)	3,0° (3,0°)	
		6,0° (6,0°)	4,4° (4,4°)	3,0° (3,0°)	
max. Reichweite 9,2 m					
1,9 m					(2,0)
					3,2° (3,2°)
					2,6 (3,2°)

Empfohlene Anbaugeräte auf Anfrage



Höhe



Ausladung



Drehmitte

 4-Punkt abgestützt

Die Traglastwerte sind in Tonnen (t) angegeben. Gemäß ISO 10567 betragen die Werte 75% der statischen Kipplast oder 87% der hydraulischen Hubkraft (gekennzeichnet mit °). Auf festem und ebenem Untergrund gelten die Werte für einen Drehbereich von 360°. Die (...) -Werte gelten in Längsrichtung des Unterwagens. Gewichte angebaute Lastaufnahmemittel (Greifer, Lasthaken usw.) sind von den Traglastwerten abzuziehen. Die zulässige Traglast des Lastaufnahmemittels ist zu beachten. Für den Hebezeugbetrieb sind entsprechend der Norm EN 474-5 Rohrbruchventile an den Hub- und Stielzylindern, eine Überlastwarneinrichtung und die Traglasttabelle in der Kabine erforderlich. Den Hebezeugbetrieb nur mit der eben abgestützten Maschine durchführen.

MODULARES BAUKASTENSYSTEM

Anbaugeräte



Mehrschalengreifer



Holzgreifer



Magnetplatte



Zweischalengreifer



Lasthaken



Sortiergreifer



Ladeeinrichtungen



Gerade



Mehrzweckstiel

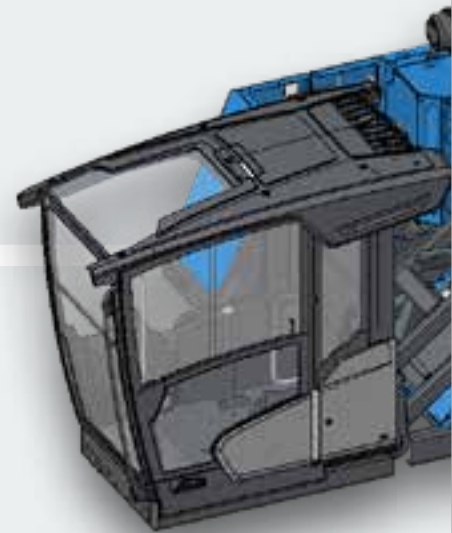

Unterwagen



Standard-Unterwagen



0,8 m



Standard-Unterwagen



1,4 m



XL-Unterwagen



Raupe

KABINENSYSTEME



Motoren



Dieselmotor

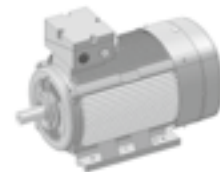

Elektromotor

Optionen

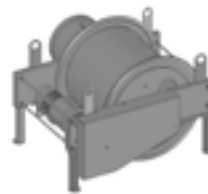

Kabeltrommel

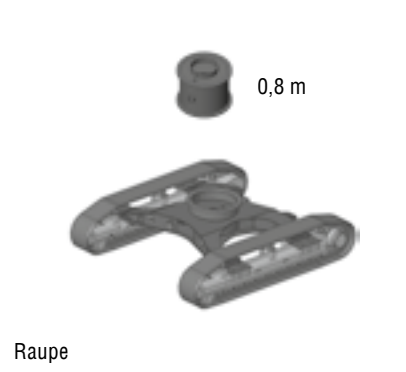
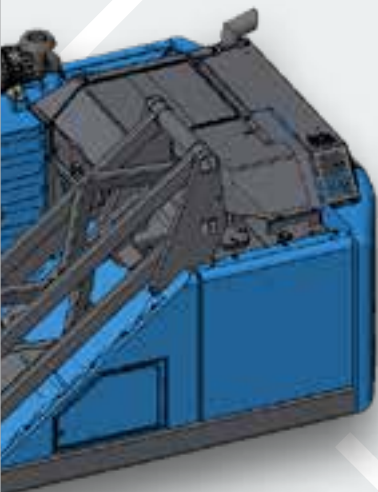

Raupe



AHL Standard-Unterswagen



AHL Pylon



www.terex-fuchs.com

Januar 2023. Produktbeschreibungen und Preise können jederzeit und ohne Ankündigung geändert werden. Die Fotos und/oder Zeichnungen in diesem Dokument dienen ausschließlich zu Illustrationszwecken. Informationen über den korrekten Einsatz entnehmen Sie bitte dem jeweiligen Bedienerhandbuch für das entsprechende Produkt. Die Nichtbeachtung der Hinweise im Bedienerhandbuch bei der Verwendung unserer Ausrüstung oder andere fahrlässige Verhaltensweisen können zu schweren Verletzungen oder zum Tod führen. Die einzige für unsere Ausrüstung geltende Garantie ist die schriftliche Standardgarantie für das jeweilige Produkt und den entsprechenden Kaufvertrag. Terex gewährt keine weiteren ausdrücklichen oder impliziten Garantien. © Terex Corporation 2022 · Terex, das Terex Crown-Logo, Fuchs und Works For You sind Handelsmarken der Terex Corporation oder ihrer Tochtergesellschaften.

Terex® Deutschland GmbH | Industriestraße 3 | 76669 Bad Schönborn | Germany | Fon: +49 (0) 7253 84-0 | Fax: +49 (0) 7253 84-102 | info@terex-fuchs.com

